

Walking Pad WP1000

Inhalt / Content

DE

GB

Kapitel

Seite

Section

Page

Allgemeines 3

General Information 3

Bevor Sie Beginnen 5

Before You Start 5

Sicherheit 6

Safety 6

Trainingsinformation 8

Exercise Information 8

Aufbau 13

Assembly 13

Wartungsinformation 16

Maintenance Information .. 16

Bedienungsanleitung 18

Exercise Monitor Instruction 18





Allgemeines / General Information

DE

Fragen

Sollten Sie Schwierigkeiten mit dem Aufbau oder der Benutzung Ihres Trainingsgerätes haben, oder sind Sie der Meinung, dass Teile fehlen, senden Sie es bitte NICHT an den Händler zurück, sondern wenden Sie sich bitte zuerst direkt an unseren Kundenservice.

Tel: 09 11 / 97 59 78 - 0
Fax: 09 11 / 97 59 78 - 1
Email: service@benysports.de
Website: www.benysports.de

Unser Kundenservice ist erreichbar
Montag bis Freitag von 9:00 bis 15:00 Uhr.

Beny Sports Germany GmbH
Klingenhofstr. 51
D-90411 Nürnberg

Anfragen

Wenn Sie unseren Kundenservice mit einer Anfrage kontaktieren, halten Sie bitte folgende Informationen bereit:

NAME
ADRESSE
TELEFONNUMMER
PRODUKT MARKE
PRODUKT MODELL
PRODUKT SERIENNUMMER
KAUFDATUM
HÄNDLERNAME
BENÖTIGTE ERSATZTEILNUMMERN

GB

Questions

Should you encounter any difficulty with the assembly, operation or use of your exercise product or if you think that you may have parts missing, please DO NOT return it to your retailer but contact us first for help and advice, asking for CUSTOMER SUPPORT, by any of the following means.

Tel:- 0800 3 101 202 or
+44 (0) 1535 637711
Email:- support@benysports.co.uk
Website: www.benysports.co.uk

CUSTOMER SUPPORT open from 9.00am to 5.00pm
from Monday to Friday

Beny Sports Co. UK Ltd.
Unit 8 Riparian Way,
The Crossings Business Park,
Cross Hills,
West Yorkshire.
BD20 7BW

Queries

If you do have any queries, please ensure that you have the following information ready for our Customer Support Staff:

YOUR NAME
YOUR ADDRESS
YOUR PHONE NUMBER
PRODUCT MAKE OR BRAND
PRODUCT MODEL
PRODUCT SERIAL NUMBER
DATE OF PURCHASE
NAME OF RETAILER
PART NUMBERS REQUIRED



Allgemeines / General Information

DE

Garantie

Beny Sports Germany GmbH gewährt Garantieleistungen nur im Rahmen der HEIMBENUTZUNG für die Dauer von 2 Jahren ab dem Kaufdatum. Während der Garantiedauer behalten wir uns das Recht vor:

- a). Ersatzteile für die Reparatur an den Käufer zu liefern.
- b). das an das Lager zurückgesandte Produkt zu reparieren.
- c). das Produkt zu ersetzen, falls wirtschaftlich.

Diese Garantie schließt Abnutzung der Polster und Verschleißteile aus.

Diese Garantie gilt nicht für Defekte, die durch fehlerhafte Behandlung oder Verstauung, oder durch Nutzung außerhalb des empfohlenen Nutzungsorts entstanden sind.

Sollten Sie uns über einen Defekt an Ihrem Gerät informieren wollen, benötigen wir einen Kaufbeleg. Ohne Kaufbeleg kann jede Anfrage für Ersatzteile oder Reparatur verweigert werden.

Diese Garantie gilt nur für den ursprünglichen Käufer und ist nicht übertragbar.

Dies beeinflusst nicht Ihre gesetzlich vorgeschriebenen Rechte als Kunde.

Kundenservice

Tel: 09 11 / 97 59 78 - 0

Fax: 09 11 / 97 59 78 - 1

Email: service@benysports.de

Website: www.benysports.de

Unser Kundenservice ist erreichbar Montag bis Freitag von 9:00 bis 15:00 Uhr.

Beny Sports Germany GmbH
Klingenhofstr. 51
D-90411 Nürnberg

GB

Guarantee

Beny Sports Co. UK Ltd. guarantee's its product range for DOMESTIC USE ONLY for a period of 1 YEAR from the original certified date of purchase. During this period we have the right to: -

- a). Provide parts for the purchaser to effect repair.
- b). Repair the product, returned to our warehouse (at the purchaser's cost).
- c). Replace the product if it is deemed (by us) to be economical to do so.

This guarantee does not cover wear and tear on upholstery or consumables.

This guarantee does not cover abuse, defects caused by storage or use outside those intended.

If you need to advise us of a defect with your product and in order for us to service any requirement for replacement parts or repairs, we will ask for proof of purchase. Failure to do so will result in any claim for replacement parts or repairs being refused.

This guarantee, (both given and implied) applies to the original purchaser only, is not transferable and will be invalidated if used outside of the above criteria.

This guarantee is valid only in the United Kingdom and Eire. This does not affect your statutory rights as a consumer.

Customer Support

Tel:- 0800 3 101 202 or

+44 (0) 1535 637711

Email:- support@benysports.co.uk

Website: www.benysports.co.uk

CUSTOMER SUPPORT open from 9.00am to 5.00pm from Monday to Friday

Beny Sports Co. UK Ltd.
Unit 8 Riparian Way,
The Crossings Business Park,
Cross Hills,
West Yorkshire.
BD20 7BW

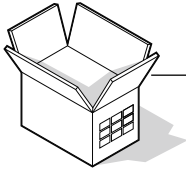

Bevor Sie Beginnen / Before You Start

DE

Garantie

Falls erforderlich, werden alle unsere Geräte mit den wichtigsten Werkzeugen geliefert, die für einen erfolgreichen Aufbau benötigt werden. Es kann jedoch vorteilhaft sein, einen Gummihammer und einen Universalschraubenschlüssel zur Hand zu haben.

Vorbereitung des Arbeitsplatzes

Wichtig ist, dass Sie ihr Gerät an einer sauberen, freien und aufgeräumten Stelle aufbauen. Sie sollten in der Lage sein, um das Gerät herumzugehen, während Sie die Einzelteile zusammenfügen, so dass die Verletzungsgefahr reduziert wird.

Bitten Sie um Hilfe

Da einige der Einzelteile groß, schwer oder sperrig sein können, ist es schneller, sicherer und einfacher, sich beim Aufbau von jemandem helfen zu lassen.

Öffnen des Kartons

Öffnen Sie den Karton, der Ihr Produkt enthält vorsichtig, wobei Sie bitte die aufgedruckten Warnungen beachten, um die Verletzungsgefahr zu reduzieren. Beachten Sie evtl. scharfe Klammern, die zur Befestigung der Klappen benutzt wurden. Versichern Sie sich, dass der Karton auf der richtigen Seite steht, da die Teile so am leichtesten entnommen werden können.

Auspacken der Teile

Packen Sie vorsichtig jede Komponente aus und kontrollieren Sie auf der Teilliste, ob alle notwendigen Einzelteile vorhanden sind.

Bitte beachten Sie, dass manche Einzelteile schon zu Gruppen zusammengebaut sein können. Kontrollieren Sie dies bitte, bevor Sie sich deshalb an unseren Kundendienst wenden. Senden Sie das Gerät auf keinen Fall zurück, bevor Sie sich mit Ihrem Händler in Verbindung gesetzt haben.

GB

Tools

If required, most of our products are supplied with basic tools, which will enable you to successfully assemble your product. However, you may find it beneficial to have a soft-headed hammer and perhaps an adjustable spanner handy as this may help.

Prepare the Work Area

It is important that you assemble your product in a clean, clear, uncluttered area. This will enable you to move around the product while you are fitting components and will reduce the possibility of injury during assembly.

Work with a Friend

You may find it quicker, safer and easier to assemble this product with the help of a friend as some of the components may be large, heavy or awkward to handle alone.

Open the Carton.

Carefully open the carton that contains your product, taking note of the warnings printed on the carton to ensure that the risk of injury is reduced. Be aware of sharp staples that may be used to fasten the flaps as these may cause injury. Be sure to open the carton the right way up, as this will be the easiest and safest way to remove all the components.

Unpack the Components

Carefully unpack each component, checking against the parts list that you have all the necessary parts to complete the assembly of your product.

Please note that some of the parts may be pre-fitted to major components, so please check carefully before contacting our CUSTOMER SUPPORT team. In any event, please do not return the product to your retailer before contacting us first.



Sicherheit / Safety

DE

Bevor Sie ein Trainingsprogramm beginnen, das Ihre Herz-Kreislaufaktivität steigert, sprechen Sie bitte mit Ihrem Arzt. Regelmäßiges, anstrengendes Training sollte von Ihrem Arzt bewilligt werden und es ist erforderlich, dass Sie Ihr Gerät richtig verwenden. Bitte lesen Sie diese Gebrauchsanleitung genau, bevor Sie den Aufbau und das Training beginnen.

- * Stellen Sie sicher, dass der Sicherheits-Clip vor Benutzung an Ihrer Kleidung befestigt ist.
- * Vergewissern Sie sich, dass das Gerät auf einer stabilen, flachen Oberfläche steht, bevor Sie es benutzen. Falls nötig, benutzen Sie eine Gummimatte, um Rutschgefahr zu mindern. Stellen Sie das Gerät nicht auf dicken Teppich, da dies die korrekte Lüftung beeinflussen kann. Stellen Sie das Gerät nicht in der Nähe von Wasser oder gar draußen auf.
- * Starten Sie das Gerät niemals, wenn Sie auf der Laufmatte stehen. Nachdem Sie das Gerät angeschaltet und die Geschwindigkeit eingestellt haben, kann es einen Moment dauern, bis sich die Laufmatte in Bewegung setzt. Stellen Sie sich nicht auf die Laufmatte, bis diese sich bewegt.
- * Das Gerät ist zu hohen Geschwindigkeiten fähig. Um abrupte Sprünge zu vermeiden, erhöhen Sie diese in kleineren Stufen.
- * Halten Sie sich an den Handgriffen fest, bis sie sich an das Gerät gewöhnt haben.
- * Schalten Sie das Gerät niemals ein, wenn jemand darauf steht.
- * Drehen Sie sich auf dem Laufband niemals um. Schauen Sie immer nach vorne.
- * Halten Sie Kinder und Tiere fern von den Trainingsgeräten, wenn Sie diese benutzen. Wenn Sie Kindern erlauben, das Gerät zu verwenden, sollte ein Erwachsener anwesend sein.
- * Kontrollieren Sie regelmäßig, ob alle Muttern, Bolzen und Schrauben festgezogen sind, und ebenfalls alle beweglichen Teile auf offensichtlichen Verschleiß oder Schaden.
- * Tragen Sie immer geeignete Kleidung und Schuhwerk, wie Sportschuhe, wenn Sie trainieren. Tragen Sie keine zu weite Kleidung, die sich während des Trainings verfangen könnte.
- * Sollte ein elektronisches Problem plötzlich die Geschwindigkeit erhöhen, ziehen Sie bitte den Safety-Key heraus, so dass das Gerät anhält.
- * Benutzen Sie kein Verlängerungskabel. Versuchen Sie nicht, den Stecker über einen Adapter anzuschließen oder das Kabel zu umzubauen. Stellen Sie sicher, dass die Steckdose geerdet ist.
- * Ziehen Sie den Stecker aus der Steckdose, wenn Sie Ihr Gerät nicht benutzen.
- * Entfernen Sie die Motorabdeckung nicht, es sei denn einer unserer Service Techniker bittet Sie darum. Reparaturen sollten nur vom professionellen Techniker vorgenommen werden.

GB

Before you undertake any programme of exercise that will increase cardiovascular activity please be sure to consult with your doctor. Frequent strenuous exercise should be approved by your doctor and proper use of your product is essential. Please read this manual carefully before commencing assembly of your product or starting to exercise.

- * Please keep all children away from exercise products when in use. Do not allow children to climb or play on them when they are not in use. If children are allowed to use the equipment, their mental and physical development and above all their temperament should be taken into account. They should be controlled and instructed to the correct use of the equipment. The equipment is under no circumstances suitable as a children's toy.
- * For your own safety, always ensure that there is at least 2 metres of free space in all directions around your product while you are exercising.
- * Regularly check to see that all nuts, bolts and fittings are securely tightened. Periodically checking all moving parts for obvious signs of wear or damage.
- * Clean only with a damp cloth, do not use solvent cleaners. If you are in any doubt, do not use your product, but contact CUSTOMER SUPPORT by any of the means listed on the opposite page.
- * Before use, always ensure that your product is positioned on a solid, flat surface. If necessary, use a rubber mat underneath to reduce the possibility of damaging flooring or slipping in use.
- * Always wear appropriate clothing and footwear such as training shoes when exercising. Do not wear loose clothing that could become caught or trapped during exercise.
- * Parents and others in charge of children should be aware of their responsibility because the natural play instinct and the fondness of experimenting of children can lead to situations and behavior for which the training equipment is not intended.



Sicherheit / Safety

DE

Verstauung und Benutzung

Ihr Gerät ist dafür konstruiert, in einer sauberen, trockenen Umgebung benutzt zu werden. Vermeiden sie die Verstauung an zu kalten oder klammen Orten, da dies zu Korrosion und ähnlichen Problemen führen kann.

Maximal-Gewicht

Ihr Gerät ist für Benutzer mit bis zu folgendem Gewicht geeignet: 100kg / 220lbs oder weniger.

GB

Storage and Use

Your product is intended for use in clean dry conditions. You should avoid storage in excessively cold or damp places as this may lead to corrosion and other related problems that are outside our control.

Weight Limit

Your product is suitable for users weighing: 220LBS / 15.6 Stones / 100KG



Warnung

Sollte ein Teil Ihres Produktes beschädigt oder sehr verschlissen sein, benutzen Sie Ihr Gerät unter keinen Umständen, bis diese Teile ausgetauscht wurden.



Warning

If any part of your product becomes damaged, broken or badly worn do not use the equipment until the defective parts have been replaced.



Trainingsinformation / Exercising Information

DE

Zu Beginn

Wie Sie mit dem Training beginnen, unterscheidet sich von Mensch zu Mensch. Haben Sie lange nicht trainiert, waren Sie für eine Weile inaktiv, oder sind Sie extrem übergewichtig, MÜSSEN Sie langsam anfangen, und die Trainingszeit langsam stufenweise erhöhen, eventuell nur ein paar Minuten pro Einheit pro Woche. Kombinieren Sie eine vorsichtig strukturierte Ernährung mit einem einfachen, aber effektiven Training und es kann dazu beitragen, dass Sie sich besser fühlen, aussehen und das Leben mehr genießen.

Aerobic Fitness

Aerobic Training ist schlichtweg definiert als jegliche andauernde Aktivität, die die Sauerstoffzufuhr zu den Muskeln durch das vom Herzen gepumpte Blut erhöht. Durch regelmäßiges Training wird Ihr Herz-Kreislaufsystem stärker und effizienter. Ihre Erholungsgeschwindigkeit z. B. die Zeit, die Sie brauchen, um den Ruhepuls wieder zu erreichen, wird ebenfalls geringer. Anfangs werden Sie vielleicht nur dazu in der Lage sein, ein paar Minuten täglich zu trainieren. Zögern Sie nicht, durch den Mund zu atmen, sollten Sie mehr Sauerstoff benötigen. Benutzen Sie den „Redetest“. Können Sie keine Unterhaltung führen, während Sie trainieren, arbeiten Sie zu schwer! Bei regelmäßigem Training wird Aerobic Fitness über die nächsten 6 – 8 Wochen jedoch stufenweise aufgebaut. Lassen Sie sich nicht entmutigen, sollte es länger dauern, bis Sie sich weniger lustlos fühlen. Jeder Mensch ist verschieden und manche erreichen ihr Ziel schneller als andere. Trainieren Sie in Ihrem eigenen, komfortablen Tempo und die Resultate werden sich einstellen. Umso besser Ihre Aerobic Fitness ist, desto mehr werden Sie trainieren müssen, um in Ihrer Zielzone zu bleiben.

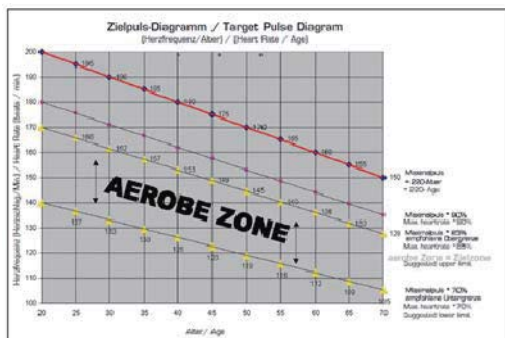

GB

Beginning

How you begin to exercise will vary from person to person. If you have not exercised for a long period of time, have been inactive for a while, or are severely overweight you MUST start slowly, increasing your exercise time gradually, by perhaps only a few minutes for each session per week. Combine a carefully structured nutritious diet with a simple but effective exercise routine and this can help make you feel better, look better and will almost certainly enable you to enjoy life more.

Aerobic Fitness

Aerobic exercise is simply defined as any sustained activity that increases the supply of oxygen to your muscles via the blood pumped by your heart. With regular exercise, your cardiovascular system will become stronger and more efficient. Your recovery rate i.e. the time taken for your heart to reach its normal resting level, will also decrease. Initially you may only be able to exercise for a few minutes each day. Do not hesitate to breathe through your mouth should you need more oxygen. Use the "talk test". If you cannot carry on a conversation while exercising, you are working too hard! However, aerobic fitness will be gradually built up with regular exercise, over the next six to eight weeks. Do not be discouraged if it takes longer than this to begin to feel less lethargic, everyone is different and some will achieve their targets quicker than others. Work at your own, comfortable pace and the results will come. The better your aerobic fitness the harder you will have to work to stay in your target zone.

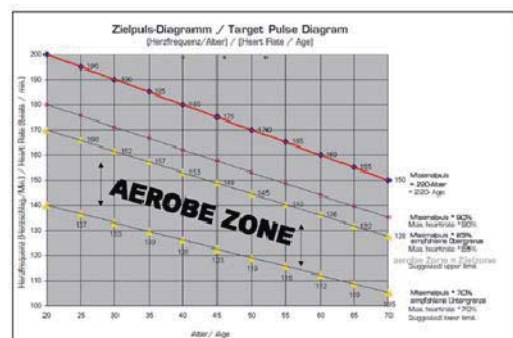



Trainingsinformation / Exercising Information

DE

Aufwärmen

Ein erfolgreiches Trainingsprogramm besteht aus drei Teilen: Aufwärmen, Aerobic, und Cool Down. Beginnen Sie das Training niemals ohne Aufwärmen. Beenden Sie es nie ohne Cool Down. Dehnen Sie sich für 5-10 Minuten vor dem Training, um Überdehnungen, Zerrungen und Krämpfe zu vermeiden.

Aerobic Session

Diejenigen unter Ihnen, die erst mit dem Training beginnen, sollten dies anfangs nicht mehr als jeden zweiten Tag tun. Mit dem Anstieg Ihres Fitness-Levels können Sie das Training auf 2 von 3 Tagen erhöhen. Wenn Sie damit gut umgehen können, trainieren Sie 6 Tage die Woche, aber nehmen Sie sich mindestens einen Tag pro Woche frei.

Training in Ihrer Zielzone

Um sicherzustellen, dass Sie in Ihrer Zielzone arbeiten, müssen Sie Ihren Puls messen können. Sollten Sie keinen Pulsmesser haben (entweder an dem Gerät, das Sie verwenden, oder ein universelles Gerät), müssen Sie Ihren Puls selbst an Ihrer Halsschlagader nehmen. Diese befindet sich an der Seite Ihres Halses und Sie können Sie erfühlen, indem Sie Ihren Zeige- und Mittelfinger benutzen. Zählen Sie einfach die Schläge, die Sie in 10 Sekunden fühlen und multiplizieren Sie diese mal 6, um Ihren Puls zu errechnen. Sie sollten dies vor und nach dem Training tun, um ihn vergleichen zu können. Menschen mit guter Aerobic Fitness haben einen niedrigeren Ruhepuls und können mit höherem Pulslevel trainieren

Zielzone

Benutzen Sie die unten aufgeführte Tabelle, um Ihre Zielzone zu ermitteln. Sollten Sie erst mit dem Training beginnen, also in die Kategorie untrainiert fallen, nutzen Sie die linke Spalte. Wenn Sie regelmäßig trainieren und eine gute Aerobic Fitness besitzen, nutzen Sie die rechte Spalte.



Warnung

Falsches oder übertriebenes Training kann Ihrer Gesundheit schaden. Bitte lesen Sie zuerst die Trainingsinformation.

GB

Warm Up

A successful exercise programme consists of three parts, Warm Up, Aerobic Exercise and Cool Down. Never start a training session without warming up. Never finish one without cooling down correctly. Perform between five and ten minutes of stretching before starting your workout to prevent muscle strains, pulls and cramps.

Aerobic Exercise Session

Those new to exercise should exercise no more than every other day to start with. As your fitness level increases, increase this to 2 in every 3 days. When you are comfortable with your routine, exercise for 6 days per week. Always take at least one day off per week.

Exercising in your Target Zone

To ensure that your heart is working in its exercise target zone, you need to be able to take your pulse. If you do not have a pulse monitor (either from the product you are using or a proprietary independent unit) you will need to locate the pulse in your carotid artery. This is situated in the side of the neck and can be felt by using the index and middle fingers. Simply count the number of beats you feel in 10 seconds and then multiply by six to get your pulse rate. This should be taken before you start to exercise for easy reference. People who have a greater aerobic fitness, have a lower resting pulse level and will also be able to exercise with a higher pulse level.

Target Zone

To determine your target zone, see the chart opposite. If you are new to exercise and by definition unfit, refer to the left column. If you exercise regularly and have good aerobic fitness, refer to the right column.



Note

Incorrect or excessive training may damage your health. Please read the exercise information first.



Trainingsinformation / Exercising Information

DE

Alter	Untrainiert Zielzone A	Trainiert Zielzone B
(Jahre)	(Schläge pro Minute)	(Schläge pro Minute)
20-24	145 - 165	155 - 175
25-29	140 - 160	150 - 170
30-34	135 - 155	145 - 165
35-39	130 - 150	140 - 160
40-44	125 - 145	135 - 155
45-49	120 - 140	130 - 150
50-54	115 - 135	125 - 145
55-59	110 - 130	120 - 140
60 und mehr	105 - 125	115 - 135

GB

USERS AGE	UNCONDITIONED TARGET ZONE - A	CONDITIONED TARGET ZONE - B
(Years)	(Beats per Minute)	(Beats per Minute)
20-24	145 - 165	155 - 175
25-29	140 - 160	150 - 170
30-34	135 - 155	145 - 165
35-39	130 - 150	140 - 160
40-44	125 - 145	135 - 155
45-49	120 - 140	130 - 150
50-54	115 - 135	125 - 145
55-59	110 - 130	120 - 140
60 and over	105 - 125	115 - 135

Cool Down

Um Übermüdung und Muskelkater vorzubeugen, sollten Sie sich für ein paar Minuten durch langsames Gehen abkühlen, um Ihren Puls wieder auf den Ruhepuls zu senken.

Cool Down

To decrease fatigue and muscle soreness, you should also cool down by walking at a slow relaxed pace for a minute or so, to allow your heart rate to return to normal.

Aufwärm- und Cool Down Übungen

Halten Sie jede Übung für mindestens 10 Sekunden und entspannen Sie dann. Wiederholen Sie jede Übung zwei oder drei Mal. Tun Sie dies vor der Aerobic und auch nachdem Sie mit dem Training fertig sind.

Warm Up and Cool Down Exercises

Hold each stretch for a minimum of ten seconds and then relax. Repeat each stretch two or three times. Do this before your Aerobic Exercise session and also after you have finished.

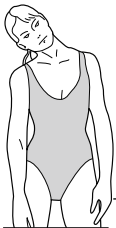

Kopfrulle

Legen Sie den Kopf langsam nach rechts, so dass Sie eine leichte Dehnung an der linken Halsseite spüren. Als nächstes legen Sie den Kopf nach hinten, das Kinn streckend. Danach legen Sie den Kopf nach links, so dass Sie eine leichte Dehnung auf der rechten Halsseite verspüren. Zuletzt legen Sie den Kopf nach vorne auf die Brust. Wiederholen Sie dies zwei bis drei Mal.

Head Roll

Rotate your head to the right for one count, feeling a slight pull on the left side of your neck. Next, rotate your head back for one count, stretching your chin. Then rotate your head to the left for one count, feeling a slight pull on the right side of your neck. Lastly, drop your head to your chest for one count. Repeat 2 to 3 times.



Zehen berühren

Beugen Sie sich langsam nach vorne, indem Sie in der Hüfte abknicken, und entspannen Sie Rücken und Schultern während Sie den Oberkörper herabbeugen. Strecken Sie sich behutsam nach unten, soweit es angenehm ist und halten Sie die Position für 10 Sekunden.

Toe Touch

Slowly bend forward from your waist, letting your back and shoulders relax as you lower your trunk. Gently stretch down as far as is comfortable and hold for 10 seconds.



DE

GB



Schulter Heben

Rotieren und heben Sie die rechte Schulter in Richtung Ohr, dann entspannen. Dasselbe tun Sie mit der linken Schulter. Wiederholen Sie drei bis vier Mal.

Shoulder Lift

Rotate and lift your right shoulder up towards your ear for one count. Relax then repeat for the left shoulder. Repeat 3 - 4 times.

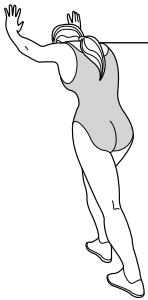

Wade / Achilles Stretch

Drehen Sie sich in Richtung Wand und legen Sie beide Hände daran. Stützen Sie sich mit einem Bein, während Sie das andere hinter sich mit der ganzen Sohle flach auf dem Boden positionieren. Beugen Sie das vordere Bein und lehnen Sie sich in Richtung Wand, wobei Sie das hintere Bein gerade lassen, so dass Wade und Achillessehne gedehnt werden. Halten Sie dies für 5 Sekunden und wiederholen Sie mit dem anderen Bein. Wiederholen Sie die Übung zwei bis drei Mal.

Calf / Achilles Stretch

Turn towards the wall and place both hands on it. Support yourself with one leg while the other is placed behind you with the sole flat on the floor. Bend the front leg and lean towards the wall, keeping the rear leg straight so that the calf and Achilles tendon are stretched hold for 5 seconds. Repeat with the other leg. Repeat 2 - 3 times.



Side Stretch

Heben Sie beide Arme über Ihren Kopf und strecken Sie den rechten Arm so weit nach oben, wie nur möglich, wodurch die Bauch- und Rückenmuskeln sanft gestreckt werden. Wiederholen Sie mit dem linken Arm. Wiederholen Sie alles drei bis vier Mal.

Side Stretch

Open both arms to the side and gently lift them above your head. Reach your right arm as high as you can for one count, gently stretching the muscles of the stomach and lower back. Repeat the action with your left arm. Repeat 3 - 4 times.



Innerer Oberschenkel Stretch

Setzen Sie sich auf den Boden und ziehen Sie beide Beine an Ihre Leiste heran – die Fußsohlen zueinander. Lassen Sie den Rücken gerade und lehnen Sie sich über Ihre Füße nach vorne. Spannen Sie die Oberschenkel an und halten Sie dies für 5 Sekunden. Entspannen Sie sich und wiederholen Sie drei bis vier Mal.

Inner Thigh Stretch

Sit on the floor and pull your legs toward your groin, the soles of your feet together. Hold your back straight and lean forward over your feet. Tighten the thigh muscles and hold for 5 seconds. Release and repeat 3 - 4 times.

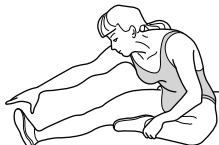

Hinterer Oberschenkel Stretch

Setzen Sie sich auf den Boden, strecken Sie das rechte Bein aus und beugen Sie das linke mit dem Fuß flach gegen den rechten Oberschenkel. Beugen Sie sich über Ihren rechten Fuß nach vorne und halten Sie dies für 10 Sekunden. Entspannen Sie sich und wiederholen mit dem linken Bein. Wiederholen Sie zwei bis drei Mal.

Hamstring Stretch

Sit on the floor with your right leg extended and place your left foot flat against the right inner thigh. Stretch forward toward the right foot and hold for 10 seconds. Relax and then repeat with the left leg extended. Repeat 2 - 3 times.



Trainingsinformation / Exercising Information

DE

Grundlegendes Aerobic Trainingsprogramm

Wir schlagen die folgenden Aerobic Trainingsprogramme vor. Denken Sie daran, richtig zu atmen, die Übungen in Ihrem eigenen Tempo zu absolvieren und es nicht zu übertreiben, um Verletzungen zu vermeiden.

Woche 1 & 2	4 Minuten in Zielzone 'A' trainieren 1 Minute Ausruhen
Aufwärmen 5 - 10 Minuten	2 Minuten in Zielzone 'A' trainieren
Cool Down 5 Minuten	1 Minute langsam trainieren

Woche 3 & 4	5 Minuten in Zielzone 'A' trainieren 1 Minute Ausruhen
Aufwärmen 5 - 10 Minuten	3 Minuten in Zielzone 'A' trainieren
Cool Down 5 Minuten	2 Minute langsam trainieren

Woche 5 & 6	6 Minuten in Zielzone 'A' trainieren 1 Minute Ausruhen
Aufwärmen 5 - 10 Minuten	4 Minuten in Zielzone 'A' trainieren
Cool Down 5 Minuten	3 Minute langsam trainieren

Woche 7 & 8	5 Minuten in Zielzone 'A' trainieren 3 Minuten in Zielzone 'B' trainieren
Aufwärmen 5 - 10 Minuten	2 Minuten in Zielzone 'A' trainieren
Cool Down 5 Minuten	1 Minute langsam trainieren
	4 Minuten in Zielzone 'A' trainieren
	3 Minuten langsam trainieren

Woche 9 & danach	5 Minuten in Zielzone 'A' trainieren 3 Minuten in Zielzone 'B' trainieren
Aufwärmen 5 - 10 Minuten	2 Minuten in Zielzone 'A' trainieren
Cool Down 5 Minuten	1 Minute langsam trainieren
	Wiederholen Sie den ganzen Zyklus zwei oder drei Mal.

Dies ist nur ein Vorschlag für ein Trainingsprogramm und ist nicht für jeden Benutzer geeignet.

GB

Basic Aerobic Training Programme

For your basic Aerobic Exercise routine we suggest that you try the following. Remember, breathe correctly, exercise at your own pace and do not over-train as injury may result.

Week 1 & 2	Exercise 4 minutes at 'A' Rest 1 minute
Warm Up 5 - 10 Minutes	Exercise 2 minutes at 'A'
Cool Down 5 Minutes	Exercise slowly 1 minute

Week 3 & 4	Exercise 5 minutes at 'A' Rest 1 minute
Warm Up 5 - 10 Minutes	Exercise 3 minutes at 'A'
Cool Down 5 Minutes	Exercise slowly 2 minutes

Week 5 & 6	Exercise 6 minutes at 'A' Rest 1 minute
Warm Up 5 - 10 Minutes	Exercise 4 minutes at 'A'
Cool Down 5 Minutes	Exercise slowly 3 minutes

Week 7 & 8	Exercise 5 minutes at 'A' Exercise 3 minutes at 'B'
Warm Up 5 - 10 Minutes	Exercise 2 minutes at 'A'
Cool Down 5 Minutes	Exercise slowly 1 minute
	Exercise 4 minutes at 'A'
	Exercise slowly 3 minutes

Week 9 & beyond	Exercise 5 minutes at 'A' Exercise 3 minutes at 'B'
Warm Up 5 - 10 Minutes	Exercise 2 minutes at 'A'
Cool Down 5 Minutes	Exercise slowly 1 minute
	Repeat entire cycle 2 or 3 times

This is only a suggested programme and may not suit every individual's needs.

Aufbau / Assembly

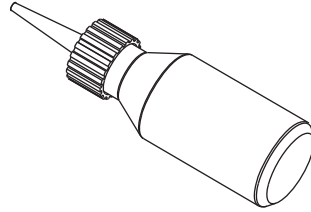
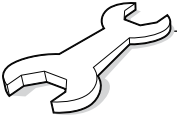

Item / Artikel
Qty 1 / 1 Stk.



Item / Artikel
Qty 1 / 1 Stk.

Aufbau / Assembly

Explosionszeichnung / Exploded drawing

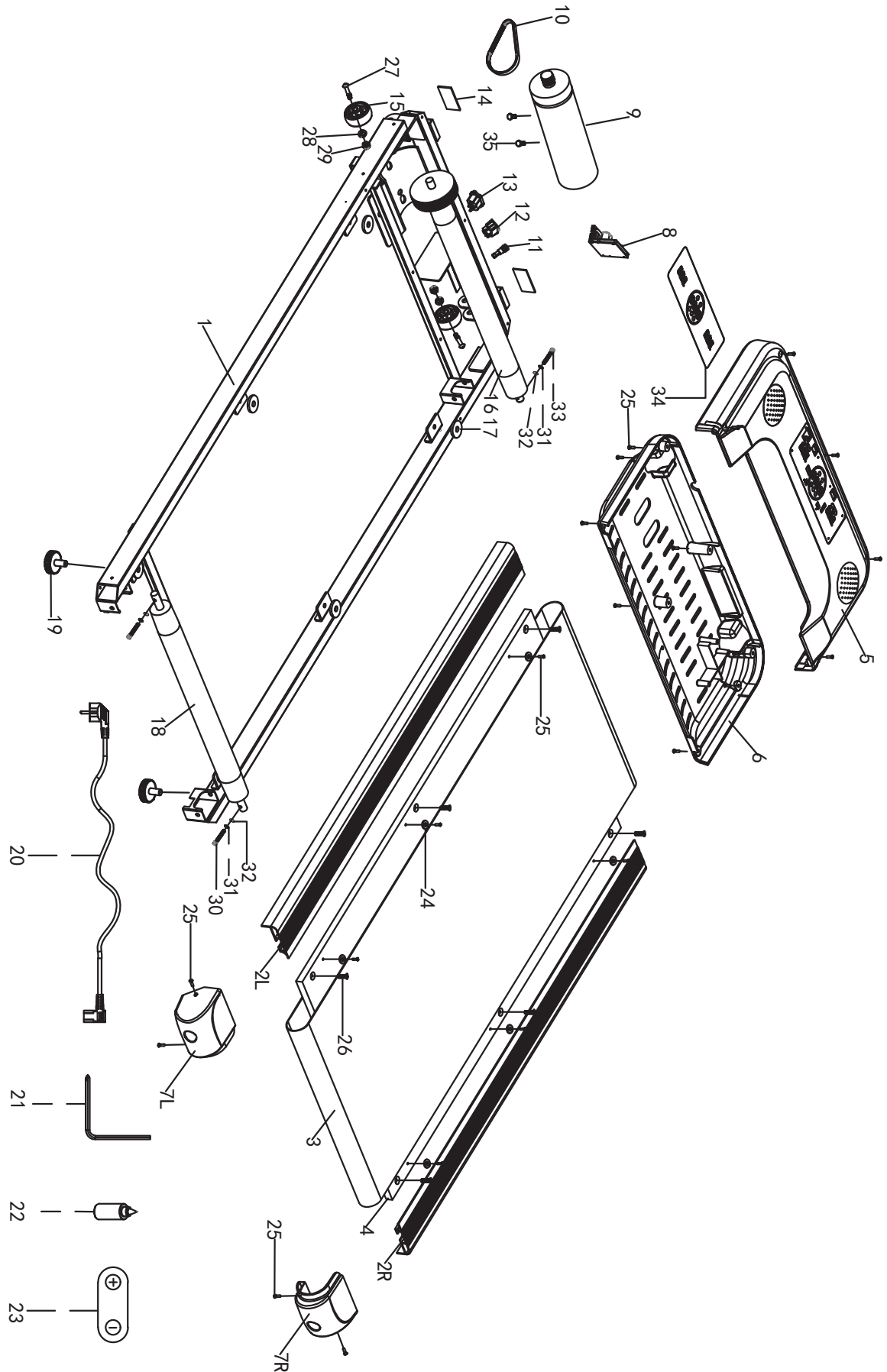

Aufbau / Assembly



DE

Hauptliste Teile und Accessoires

Teile Nr.	Beschreibung	Stk.
1	Hauptrahmen	1
2	Seitenschiene	2
3	Laufmatte	1
4	Trittbrett	1
5	Obere Motorabdeckung	1
6	Untere Motorabdeckung	1
7	Endkappe	2
8	Steuerung	1
9	Motor	1
10	Motorriemen	1
11	Sicherungssatz	1
12	Schalter	1
13	Kabelschloss	1
14	50 mm x 25 mm x T2 Schaum-Bumper	2
15	Transportrad	2
16	Vordere Rolle	1
17	Kissen	6
18	Hintere Rolle	1
19	Verstellbarer Fuß	2
20	Stromkabel	1
21	Inbusschlüssel	1
22	Schmieröl	1
23	Fernbedienung	1
24	Seitenschiene Beilagscheibe	6
25	M4 x 12 mm Schraube	18
26	M6 x 20 mm Schraube	6
27	M8 x 40 mm Schraube	2
28	φ16 x φ9 x 0.8 Unterlegscheibe	2
29	M8 Mutter	2
30	M6 x 60 mm Schraube	2
31	φ6.5 x φ12 x T1.2 Unterlegscheibe	3
32	φ6.5 x φ12 x T1.2 Beilagscheibe	3
33	M6 x 50 mm Schraube	1
34	Monitor	1
35	M8 x 10 mm Schraube	2

GB

Main Parts List and Accessories

Part No.	Description	Qty
1	Main Frame	1
2	Side Rail	2
3	Running Mat	1
4	Running Board	1
5	Upper Motor Cover	1
6	Lower Motor Cover	1
7	End Cap	2
8	Controller Board	1
9	Motor	1
10	Motor Belt	1
11	Fuse Set	1
12	Switch	1
13	Cable Lock	1
14	50mm x 25mm x T2 Foam Bumper	2
15	Transport Wheel	2
16	Front Roller	1
17	Cushion	6
18	Rear Roller	1
19	Adjustable Foot	2
20	Power Cable	1
21	Allen Wrench	1
22	Lubricant Oil	1
23	Remote Control	1
24	Side Rail Washer	6
25	M4 x 12mm Bolt	18
26	M6 x 20mm Bolt	6
27	M8 x 40mm Bolt	2
28	φ16 x φ9 x 0.8 Flat Washer	2
29	M8 Nut	2
30	M6 x 60mm Bolt	2
31	φ6.5 x φ12 x T1.2 Flat Washer	3
32	φ6.5 x φ12 x T1.2 Washer	3
33	M6 x 50mm Bolt	1
34	Monitor	1
35	M8 x 10mm Bolt	2



Note

Some of the above accessories are pre-fitted to the master component. They may not be supplied separately.

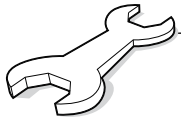

Wartungsinformation / Maintenance Information

DE

Anpassen der Laufbandverfolgung

VORSICHT: Ziehen Sie immer das Netzkabel aus der Steckdose bevor Sie mit dem Reinigen Ihres Laufbands beginnen.

Wenn der Laufgurt dazu neigt, sich während der Nutzung aus der Mitte zu bewegen, treten Sie vom Gurt und stoppen Sie das Laufband. Starten Sie das Laufband im manuellen Programmmodus und stellen Sie die Geschwindigkeit auf 3 km / h ein.

Nehmen Sie den 5-mm-Inbusschlüssel und richten Sie Position der Hinteren Rolle durch Einstellen der Rollenpositionsschrauben (30) aus, wie unten beschrieben.

Wenn sich der Laufgurt zur RECHTEN Seite des Trittbretts des Laufbands bewegt, drehen Sie die RECHTE hintere Rollenpositionsschraube 1/4 Umdrehung IM UHRZEIGERSINN und lassen Sie den Laufgurt seine neue Position finden. Wenn er sich noch in Richtung der rechten Seite des Trittbretts des Laufbandes bewegt, drehen Sie die Schraube eine weitere 1/4 Umdrehung.

Wenn sich der Laufgurt zur LINKEN Seite des Trittbretts des Laufbands bewegt, drehen Sie die LINKE hintere Rollenpositionsschraube 1/4 Umdrehung IM UHRZEIGERSINN und lassen Sie den Laufgurt seine neue Position finden. Wenn er sich noch in Richtung der linken Seite des Trittbretts des Laufbandes bewegt, drehen Sie die Schraube eine weitere 1/4 Umdrehung.

Setzen Sie diesen Vorgang fort, bis der Laufgurt zentral läuft.

Bitte achten Sie darauf, dass der Laufgurt nicht über die Seitenstreifen läuft, da dies dazu führen wird, dass sowohl der Laufgurt als auch die Seitenstreifen vorzeitig verschleiß.

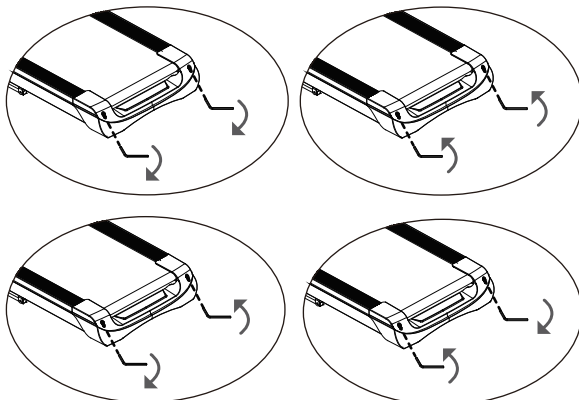

GB

Adjusting The Running Belt Tracking

CAUTION: Always unplug the power cord from the wall outlet before cleaning your Walking Pad.

If the Running Belt tends to move off central during operation, step off the belt and stop the Treadmill.

Start the Treadmill in Manual Programme Mode and adjust the speed to 3kph.

Take the 5mm Allen Wrench and align the Rear Roller position by adjusting the Roller Location Bolts (30) as below.

If the Running Belt is moving towards the RIGHT side of the Treadmill Running Board, turn the RIGHT Rear Roller Location Bolt 1/4 turn CLOCKWISE and let the Running Belt find its new position. If it is still moving towards the RIGHT side of the Treadmill Running Board, turn the Bolt a further 1/4 turn.

If the Running Belt is moving towards the LEFT side of the Treadmill Running Board, turn the LEFT Rear Roller Location Bolt 1/4 turn CLOCKWISE and let the Running Belt find its new position. If it is still moving towards the LEFT side of the Treadmill Running Board, turn the Bolt a further 1/4 turn.

Continue this operation until the Running Belt is running centrally.

Please take care to ensure that the Running Belt does not foul the Side Strips, as this will cause premature wear to both the Running Belt and the Side Strips.

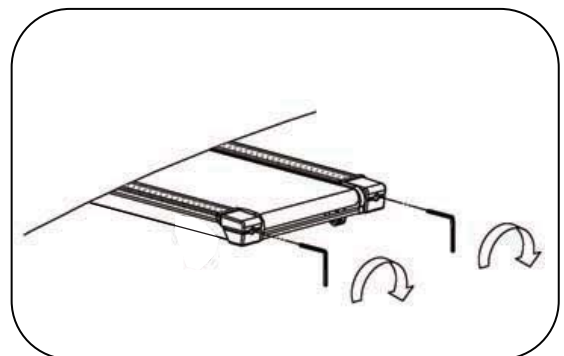

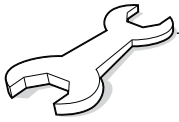

Wartungsinformation / Maintenance Information

DE

Wartungsanleitung

ACHTUNG: Ziehen Sie immer den Stecker aus der Steckdose, bevor Sie das Gerät reinigen oder warten. Regelmäßiges Reinigen verlängert die Lebensdauer dieses Gerätes. Halten Sie das Gerät sauber, indem Sie es regelmäßig abstauben und absaugen. Ist die Laufmatte sehr verschmutzt, benutzen Sie ein feuchtes Tuch, aber keine Reinigungsmittel. Säubern Sie die Oberflächen des Laufdecks auf beiden Seiten der Laufmatte sowie die seitlichen Schienen. Halten Sie Ihre Laufschuhe sauber, um zu verhindern, dass Schmutz unter die Laufmatte kommt. Stellen Sie sicher, dass keine Feuchtigkeit ins Cockpit gelangt.

Die Laufmatte Einfetten

Dieses Gerät wird mit einem Silikon Öl vorgeschmiert bevor es ausgeliefert wird. Silikon Öl verflüchtigt sich nicht und durchdringt die Laufmatte. Normalerweise ist selten weiteres Schmiermittel nötig. Im Lieferumfang enthalten ist eine Flasche des Silikon Öls, so dass Sie die Laufmatte einfetten können, wenn die Laufmatte anfängt am Laufdeck zu reiben. Wir empfehlen regelmäßige Kontrolle des Decks. Bitte kontaktieren Sie unseren Kundenservice, wenn Sie Schäden am Laufdeck finden. Heben Sie die Laufmatte von beiden Seiten hoch, tragen Sie das Silikon Öl auf und legen die Laufmatte dann wieder mittig auf. Erlauben Sie dem Silikon Öl sich gleichmäßig zu verteilen, bevor Sie Ihr Gerät benutzen.

ACHTUNG:

Verwenden Sie kein anderes Schmiermittel, da dies das Laufband beschädigt. Verwenden Sie nicht zu viel Silikon Öl. Überschüssiges Öl kann mit einem Lappen abgewischt werden.

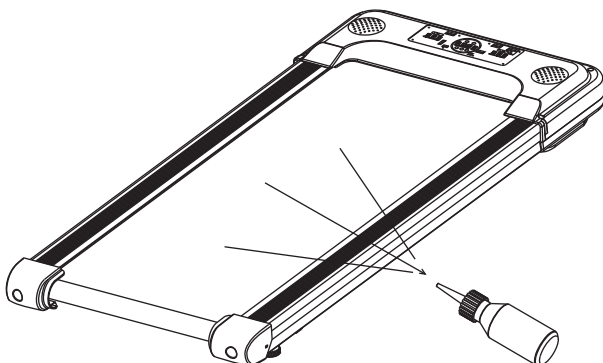

GB

LUBRICATING THE RUNNING BELT

Dependent upon usage and user weight it will be necessary periodically to lubricate the underside of the Running Belt.

To ensure that this is done successfully, take the 5mm Allen Wrench and adjust the Rear Roller Location Bolts, which are accessible through the Rear Frame Caps. Rotate each bolt a full 4 turns ANTI-CLOCKWISE to slacken off the belt.

Lift the sides of the belt and run a small bead of lubricant onto the Running Board and if possible spread this with a small brush or cloth to ensure even coverage on the Running Board.

Re-tighten the Running Belt by adjusting the Rear Roller Location Bolts CLOCKWISE until the belt is running centrally on the Running Board.

Please see table below for suggested lubrication frequency. Please follow the guide below to ensure efficient operation of your Treadmill.

- Light Use of up to 3 hours per week – Lubricate every 8 months.
- Moderate Use of up to 5 hours per week – Lubricate every 4 months.
- Heavy or Extended Use over 5 hours per week – Lubricate every 3 months.

Your Treadmill Running Deck has been pre-lubricated at the factory and should need no immediate attention. Please refer to the enclosed maintenance advice for the lubrication schedule. A suitable Silicon lubricant can be purchased either from us directly, or from most hardware/DIY stores.

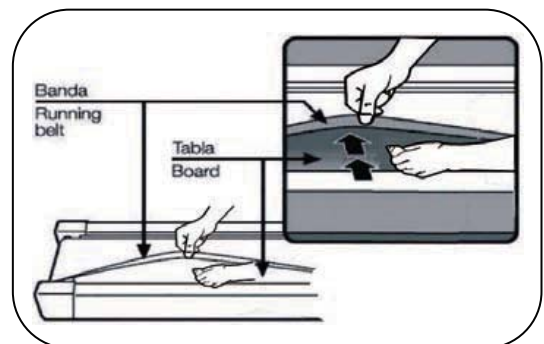

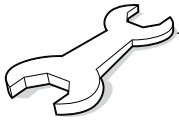

Bedienungsanleitung / Exercise Monitor Instruction

DE

BEDIENPANEL:

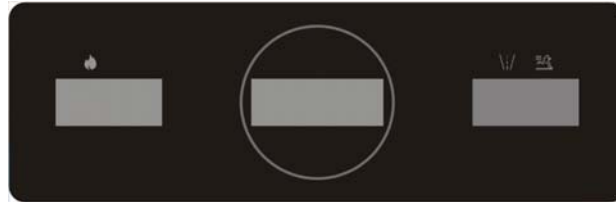

FERNBEDIENUNG:

AKTIVIERUNG DER FERNBEDIENUNG DES LAUFBANDS

1. Legen Sie die Knopfzelle in die Rückseite der Fernbedienung ein.
2. Drücken Sie die Start-Taste und öffnen Sie das Laufband bis Sie einen „di“-Laut hören.
3. Starten Sie das Laufband mit der Fernbedienung.

Geschwindigkeit - / Speed -
Stopp / Stop



- 2.1 Drücken Sie ► das Dreieck, um das Laufband zu starten.
Drücken Sie das ■ Quadrat, um das Laufband anzuhalten.

2.2 Drücken Sie die Taste „+“, um die Geschwindigkeit bei jedem Drücken um 0,1 km / h zu erhöhen oder halten Sie sie, um die Geschwindigkeit schneller zu erhöhen.

2.3 Drücken Sie die Taste „-“, um die Geschwindigkeit bei jedem Drücken um 0,1 km / h zu verringern oder halten Sie sie, um die Geschwindigkeit schneller zu verringern.

ANZEIGE:

3.1 Geschwindigkeitsanzeige: Wenn Sie laufen, sehen Sie hier Ihre Geschwindigkeit im folgenden Bereich: 1-6 km / h.

3.2 Countdown Zeittraining Anzeige: Einstellungsbereich: 5-99 Minuten. Drücken Sie die Taste „START“, um das Laufband zu starten. Wenn die Countdown-Zeit 00:00 erreicht ist, hält das Laufband automatisch an.

GB

CONSOLE PANEL:

REMOTE CONTROL:

TREADMILL REMOTE CONTROL ACTIVATION

1. Assemble the button cell at the back side of Remote control.
2. Press the Start button and open the treadmill until hear "di" voice.
3. Use the remote control to start the treadmill.

Start
Geschwindigkeit + / Speed +

- 2.1 Press ► the triangle to start the treadmill.
Press the ■ square to stop the treadmill.

2.2 Press the "+" button to increase speed by 0.1KM/H for each press or hold to increase speed more quickly.

2.3 Press the "-" button to decrease speed by 0.1KM/H for each press or hold to decrease speed more quickly.

DISPLAY:

3.1 Speed window ; at the running state, it will show speed range; 1-6km/h.

3.2 Countdown time training window :The setting range:5—99 minutes .Press “START” button and start the treadmill. When the countdown time is 00:00, the treadmill stop running automatically.

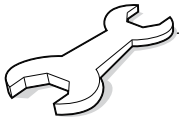

Bedienungsanleitung / Exercise Monitor Instruction

DE

3.3 Countdown Distanztraining Anzeige: Einstellungs-
bereich: 0,5 bis 99,0 km. Drücken Sie die Taste „START“,
um das Laufband zu starten. Die Anfangsgeschwindigkeit
beträgt 1 km / h. Drücken Sie GESCHWINDIGKEIT +, - zum
Einstellen der Geschwindigkeit. Wenn die Countdown
Distanz 0,0 erreicht, hält das Laufband automatisch an.

3.4 Countdown Kalorientraining Anzeige: Einstellungs-
bereich: 20 bis 990 CAL. Drücken Sie „START / STOP“,
um das Laufband zu starten. Die Anfangsgeschwindigkeit
beträgt 1 km / h. Drücken Sie GESCHWINDIGKEIT +,
- zum Einstellen der Geschwindigkeit. Wenn Countdown
Kalorien 0 erreicht hat, hält das Laufband automatisch an.

FEHLERMELDUNG

Bitte überprüfen Sie die Fehlermeldungsanzeige

GB

3.3 Countdown distance training window: The setting
range: 0.5—99.0KM. Press “START” button to start
treadmill, as the speed 1KM/H to start to run, press
SPEED +, - to adjust the speed. When countdown
distance is 0.0, treadmill stop running automatically.

3.4 Countdown calories training window: The setting
range: 20—990CAL. Press “START/STOP” button to
start treadmill, as the speed 1KM/H to start to run,
press the SPEED +, - to adjust speed. When
Countdown calories is 0, treadmill will stop running
automatically.

ERROR SIGNAL

Please check the error Signal display of the window

Code	Problem/Problem	Mögliche Ursachen/Possible Reason	Lösung/Solution
E01	Das Display hat das Signal nicht empfangen. Display did not receive the signal	1. Kabelverbindung/Cable connection 2. Standardanzeige/Display default 3. Steuerungsstandard/Controller default	1. Überprüfen oder ersetzen Sie die Kabel/Check or replace the cables 2. Ersetzen Sie das Display/Replace the display 3. Ersetzen Sie die Steuerung/Replace the controller
E02	Problem zwischen Steuerung und Motor The problem between controller and motor	1. Motorverbindungskabel wurden nicht richtig angeschlossen/Motor connect wires did not connect well 2. Kein Spannungsausgang oder abnormaler Spannungsausgang der Steuerplatine /No voltage output or abnormal voltage output of controller board 3. Motorstandard/Motor default	1. Überprüfen Sie, ob die Motorkabel richtig angeschlossen sind/Check that the motor wires are connected correctly 2. Ersetzen Sie die Steuerung/Replace the controller 3. Ersetzen Sie den Motor./Replace the motor
E03	Die Geschwindigkeit ist abnormal The speed is abnormal	1. Der fotoelektrische Sensor ist nicht richtig am Motor montiert/The photoelectric sensor is not properly assembled on the motor 2. Schlechter fotoelektrischer Sensor /Poor photoelectric sensor 3. Ausfall der Steuerplatine /Failure of controller board	1. Montieren Sie den Sensor erneut /Reassemble the sensor 2. Ersetzen Sie den Sensor /Replace the sensor 3. Ersetzen Sie die Steuerung /Replace the controller
E04	Überspannung Over voltage	1. Die Eingangsspannung ist zu hoch /Input voltage too high 2. Motorstandard/Motor default 3. Ausfall der Steuerplatine /Failure of controller board	1. Stellen Sie die Spannung ein /Adjust the voltage 2. Ersetzen Sie den Motor/Replace the motor 3. Ersetzen Sie die Steuerung /Replace the controller
E05	Überstrom Over power current	1. Strom zu hoch/Power current too high 2. Probleme mit der Montagestruktur des Laufbandes und des Motors verursachen Motorwiderstand oder Motorblockierung /Problems with the assembly structure of the treadmill and the motor cause motor resistance or blockage 3. Steuerungsstandard/Controller default	1. Stellen Sie den Strom ein /Adjust the power current 2. Überprüfen Sie, ob die Struktur gut ist /Check the structure if it is well 3. Ersetzen Sie die Steuerung /Replace the controller
E06	Überspannung Over voltage	1. Eingangsspannung zu niedrig /Input voltage too low 2. Ausfall der Steuerplatine /Failure of controller board	1. Bitte überprüfen Sie, ob das Netz- Anschluss in Ordnung ist/Please check whether the power supply line is normal 2. Ersetzen Sie die Steuerung /Replace the controller

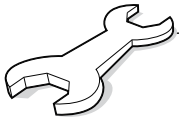

Bedienungsanleitung / Exercise Monitor Instruction

DE

GEBRAUCHSANWEISUNG

1. VORBEREITUNG VOR DEM START

1.1 Stecken Sie das Netzkabel ein und schalten Sie den Schalter ein. Wenn das Laufband für eine längere Zeit nicht benutzt wird, schalten Sie bitte die Stromversorgung des Laufbands ab.

1.2 Nehmen Sie immer die Fernbedienung zur Hand, um das Laufband zu starten oder zu stoppen.

2. START

2.1 Drücken Sie das Dreieck ►. Die Maschine läuft mit einer Startgeschwindigkeit von 1 km/h an.

2.2 Durch Drücken von + oder - wird die Geschwindigkeit des Laufbands gesteuert. Mit jedem Drücken wird die Geschwindigkeit um 0,1 km / h erhöht oder verringert. Die Höchstgeschwindigkeit beträgt 6,0 km / h. Die Start- und Mindestgeschwindigkeit beträgt 1,0 km/h.

3. MASCHINE ANHALTEN

3.1 Drücken Sie ■ Quadrat, um die Maschine anzuhalten.

WICHTIGE SICHERHEITSANWEISUNGEN

1. Die Maschine ist für den Heimgebrauch bestimmt.

2. Die Spannung für die Maschine beträgt 220V.

3. Bitte wärmen Sie sich für 10 Minuten auf, bevor Sie die Maschine in Betrieb nehmen und tragen Sie Kleidung und Schuhe, die für Sport geeignet sind.

4. Stellen Sie sich nicht auf das Laufband, wenn Sie es einstellen, testen oder starten.

5. Seien Sie vorsichtig, wenn Sie die Maschine betreten oder verlassen. Bevor Sie die Maschine starten, platzieren Sie bitte Ihre Füße auf den Seitenschiene (nicht am Laufgurt). Nachdem die Maschine angelaufen ist, stellen Sie sich bei der geringsten Geschwindigkeit auf das Band. Dann erhöhen Sie die Geschwindigkeit schrittweise. Vor dem Verlassen der Maschine verringern Sie bitte die Geschwindigkeit auf die niedrigste Stufe, um gefährliche Situationen zu vermeiden.

6. Drücken Sie während des Betriebs jederzeit auf die Sicherheit. Der Motor schaltet sich dann aus die Steuerung gibt Warnungen aus.

GB

OPERATION INSTRUCTION

1. PREPARATION BEFORE START

1.1 Plug in the power cord and turn on the switch. If the Walking Pad is to be left for any extended period of time, please turn off the mains power supply to the Walking Pad.

1.2 Always take the remote control on your hand to start or stop the treadmill.

2. START

2.1 Press the triangle ►, the machine begins to work with starting speed 1KM/h.

2.2 Pressing "+" or "-" will control the Walking Pad speed. Each press will increase or decrease the speed by 0.1KM/H. The Maximum Speed is 6.0 KM/H. The Start and Minimum Speed is 1.0 KM/H.

3. WAY TO STOP THE MACHINE

3.1 Press the square ■, the machine will stop working.

IMPORTANT SAFETY INSTRUCTION

1. The machine is for home use.

2. The voltage for the machine is 220V.

3. Before operating the machine, please do 10-minute warm-up and wear clothes and shoes that are suitable for sports.

4. Do not stand on the Running Mat when you are adjusting, testing or starting the Walking Pad.

5. Be careful when you get on or off the machine. Before starting the machine, please place your feet on the side rails (not the running belt). After starting the machine, stand on the belt with the machine operating at the lowest speed. Then increase the speed gradually. Before getting off the machine, please decrease the speed to the lowest level in case of any danger.

6. When operating, press the safety at any time, the motor will stop working and the controller will give warnings.

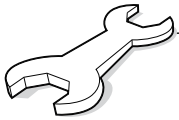

Bedienungsanleitung / Exercise Monitor Instruction

DE

7. Kinder sollten von Erwachsenen beaufsichtigt werden, wenn Sie auf oder neben der Maschine spielen.

8. Das motorisierte Laufband sollte vor Sonneneinstrahlung, Feuchtigkeit und Schmutz geschützt werden. Alle Teile müssen oft gereinigt werden.

9. Wenn die Maschine längere Zeit nicht benutzt wird, stellen Sie bitte keine Gegenstände darauf und stehen Sie nicht auf der Maschine.

WARTUNG

Um die Nutzungsdauer des motorisierten Laufbands zu verlängern, ist eine regelmäßige Wartung notwendig.

1. Abhängig von Nutzung und Benutzergewicht muss in regelmäßigen Abständen die Unterseite des Laufgürtels geschmiert werden.

Um sicherzustellen, dies erfolgreich durchzuführen, nehmen Sie den 5 mm Inbusschlüssel und stellen Sie die hinteren Rollenpositionsschrauben, die über die hinteren Rahmenabdeckungen zugänglich sind, ein. Drehen Sie jede Schraube um volle 4 Umdrehungen GEGEN DEN UHRZEIGERSINN, um den Riemen zu lockern. Heben Sie die Seiten des Gurts an und geben Sie einen kleinen Tropfen Schmiermittel auf das Trittbrett und verteilen Sie es wenn möglich mit einer kleinen Bürste oder einem Tuch, um gleichmäßige Verteilung auf dem Trittbrett sicherzustellen.

2. Reinigen und trocknen Sie Ihr Laufband regelmäßig, um es vor Beschädigung und übermäßigem Verschleiß zu schützen.

3. Überprüfen Sie regelmäßig, ob alle Muttern, Schrauben und Anschlüsse fest angezogen sind. Überprüfen Sie regelmäßig alle beweglichen Teile auf offensichtliche Anzeichen von Verschleiß oder Beschädigung.

GB

7. Children should be supervised by adults when they play on or beside the machine.

8. The motorized treadmill should be protected from sunshine, damp and dirt. All the parts shall be cleaned often.

9. When the machine is free from using for a long time, please don't place any objects or stand on the machine.

MAINTENANCE

In order to prolong using time of the motorized treadmill, regular maintenance is necessary.

1. Dependent upon usage and user weight it will be necessary periodically to lubricate the underside of the Running Belt.

To ensure that this is done successfully, take the 5mm Allen Wrench and adjust the Rear Roller Location Bolts, which are accessible through the Rear Frame Caps. Rotate each bolt a full 4 turns ANTI-CLOCKWISE to slacken off the belt. Lift the sides of the belt and run a small bead of lubricant onto the Running Board and if possible spread this with a small brush or cloth to ensure even coverage on the Running Board.

2. Clean and dry your Walking Pad regularly to protect against damage and excess wear.

3. Regularly check to see that all nuts, bolts and fittings are securely tightened. Periodically checking all moving parts for obvious signs of wear or damage.

Notiz / Note

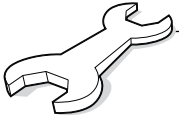

Notiz / Note

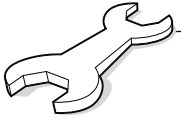

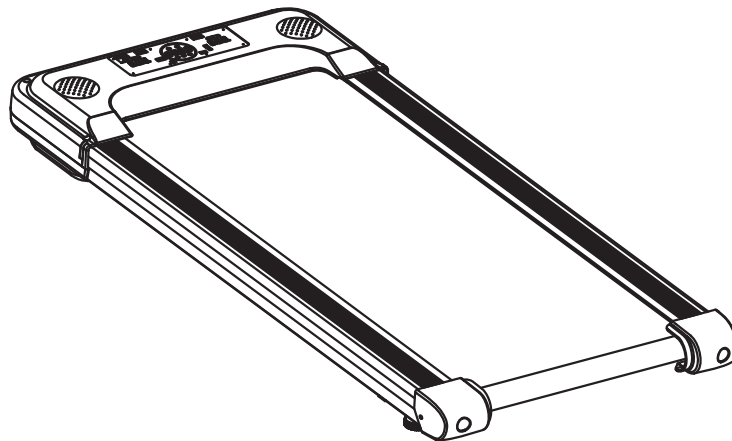

DE

GB



Beny Sports Germany GmbH

Klingenhofstr. 51
D-90411 Nürnberg



Beny Sports Co. UK Ltd.

Unit 8 Riparian Way,
The Crossings Business Park,
Cross Hills,
West Yorkshire
BD20 7BW

KUNDENDIENST

Erreichbar Montag bis Freitag von 8:00 bis 17:00 Uhr

CUSTOMER SUPPORT

Open from 9.00am to 5.00pm from Monday to Friday



Tel: 0911 / 975978 – 0



Tel: **FREEPHONE** (in the UK) 0800 3 101 202
or



Fax: 0911 / 975978 – 1



+44 (0) 1535 637711 (outside the UK)



E-mail: service@benysports.de



E-mail: support@benysports.co.uk



Website: www.benysports.de



Website: www.benysports.co.uk